

# Serie iP5A

7.5 Hp – 125 Hp(200/400V)

Manuale Uso Tastiera



Motori elettrici









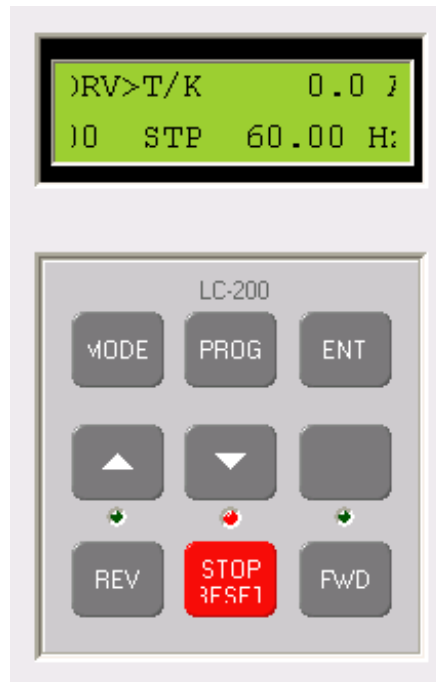

LG Industrial Systems

**LS** Industrial Systems

## TASTIERA



I pulsanti hanno le seguenti funzioni:

-  Permette di passare al gruppo di parametri successivo
-  Permette di visualizzare il valore di un parametro e di entrare in fase di programmazione di un parametro
-  Permette di uscire dalla fase di programmazione di un parametro, confermando il valore modificato
-  Permette di scorrere la lista dei parametri in avanti e di aumentare il valore di un parametro, nella fase di programmazione
-  Permette di scorrere la lista dei parametri all'indietro e di diminuire il valore di un parametro, nella fase di programmazione
-  Permette di spostarsi fra le cifre del parametro che si sta modificando o di ritornare a DRV-00 quando non ci si trova in fase di programmazione
-  Permette di dare il comando di avvio rotazione motore a destra (non utilizzato)
-  Permette di dare il comando di avvio rotazione motore a sinistra (non utilizzato)



Permette di dare il comando di stop rotazione motore e di reset allarmi (non utilizzato)

I LED presenti sul display del tastierino sono relativi allo stato di funzionamento dell'inverter:



Indica che l'inverter sta dando il comando di rotazione a destra al motore; quando lampeggia significa che il motore sta accelerando/decelerando



Indica che l'inverter sta dando il comando di rotazione a sinistra al motore; quando lampeggia significa che il motore sta accelerando/decelerando



Indica che l'inverter si trova in stato di Stop. Quando l'inverter si trova in stato di allarme questo LED è lampeggiante.

Valori visualizzati sulla tastiera:

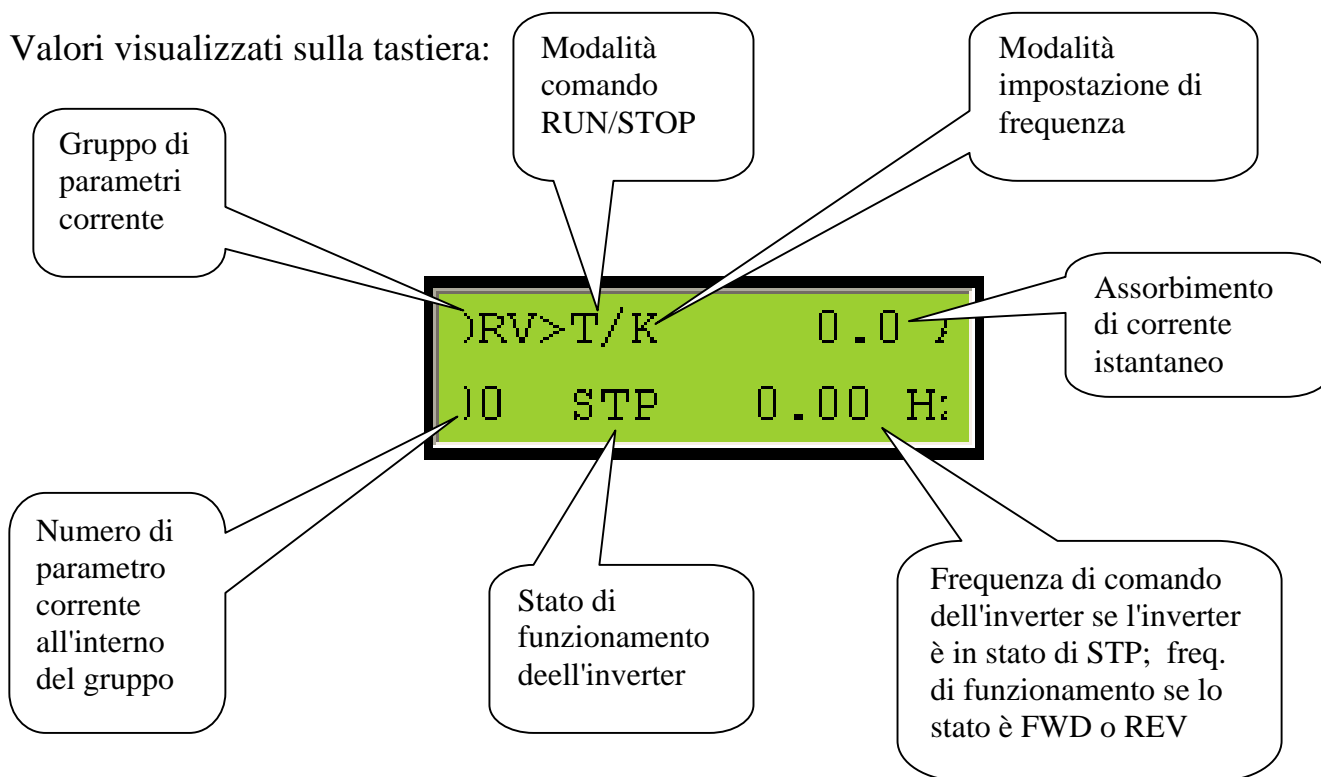

La lettera che indica il comando RUN/STOP può avere i seguenti valori:

<b>Valori</b>	<b>Significato</b>
T	Comando RUN/STOP da morsetti di ingresso
K	Comando RUN/STOP da tastiera
R	Comando RUN/STOP da RS485
O	Comando RUN/STOP da scheda opzionale

## Manuale Uso Tastiera iP5A

La lettera che indica la modalità con cui viene dato il riferimento di frequenza può avere i seguenti valori:

<b>Valori</b>	<b>Significato</b>
K	Riferimento da tastiera
V	Riferimento tramite ingresso analogico pilotato in tensione
I	Riferimento tramite ingresso analogico pilotato in corrente
P	Riferimento tramite treno di impulsi
R	Riferimento tramite RS485
U	Riferimento tramite comando UP quando è selezionata la funzione UP/DOWN
D	Riferimento tramite comando DOWN quando è selezionata la funzione UP/DOWN
S	Riferimento fisso quando è selezionata la funzione UP/DOWN
O	Riferimento tramite la scheda opzionale
X	Riferimento tramite ingresso analogico pilotato in tensione sulla scheda aggiuntiva
J	Riferimento digitale tramite l'ingresso di JOG
1..15	Riferimento digitale tramite gli ingressi multifunzione

Gli stati di funzionamento dell'inverter possono essere:

<b>Valori</b>	<b>Significato</b>
STP	Stato di stop
FWD	Durante la rotazione a destra del motore
REV	Durante la rotazione a sinistra del motore
DCB	Durante la frenata in corrente continua
LOx	Stato di perdita riferimento di frequenza analogica

## PROGRAMMAZIONE

Per modificare un parametro si procede in questo modo:

A) All'accensione viene visualizzato questo valore:

```

)RV>T/K      0.0
)0 STP      0.00 H:
    
```

B.1) Se il parametro da modificare è del gruppo DRV ci si sposta con la freccia







fino a che non compare sul display il nome/numero del parametro in esame e

```

)RV>      Acc. time
)1         5.0 sec
    
```

il suo valore, ad esempio il parametro DRV-01:

B.2) Si entra in fase di programmazione del parametro con il tasto . Compare allora un cursore che potrà essere utilizzato per modificare le singole cifre del parametro in esame.

B.3) Ci si posiziona su una cifra con il tasto  e si modifica il suo valore tramite i tasti  o .

B.4) Si conferma il valore del parametro modificato con il tasto .

C.1) Se il parametro da modificare è di un gruppo diverso da DRV (FU1, FU2 o I/O), ci si sposta con il tasto  finchè non compare in alto a sinistra sul display la scritta relativa al gruppo di parametri su cui ci si deve spostare cioè FU1, FU2 o I/O. Se ad esempio ci si vuole spostare nel gruppo I/O, il display apparirà in questo modo:

```

:/O>      V1 filter
)1         10 msec
    
```

C.2) A questo punto si procede come dal punto B.1) al punto B.4) per modificare il valore del parametro.

C.3) Per fare ritorno al parametro DRV-00 si preme il tasto



## Modalità spostamento fra i parametri

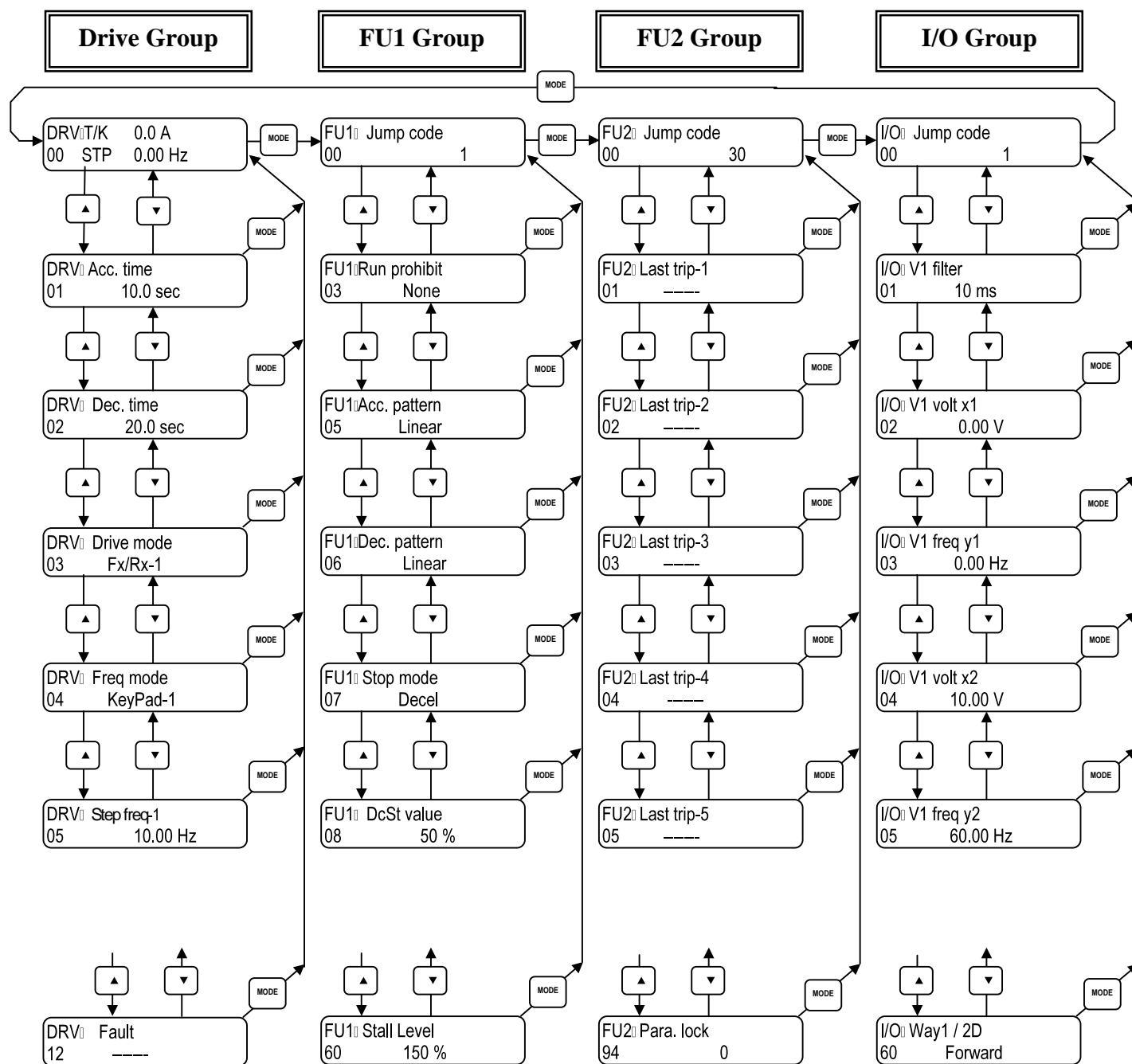

Nota: in qualunque posizione ci si trovi è possibile ritornare al parametro DRV-00

premendo il tasto **SHIFT ESC**



## Schema generale per impostazione parametri

Nell'esempio che segue viene fatta la programmazione di un parametro per ogni gruppo, impostando DRV-04 = V1, FU1-30 = 195 Hz, FU2-25 = 5, I/O-05 = 195 Hz.

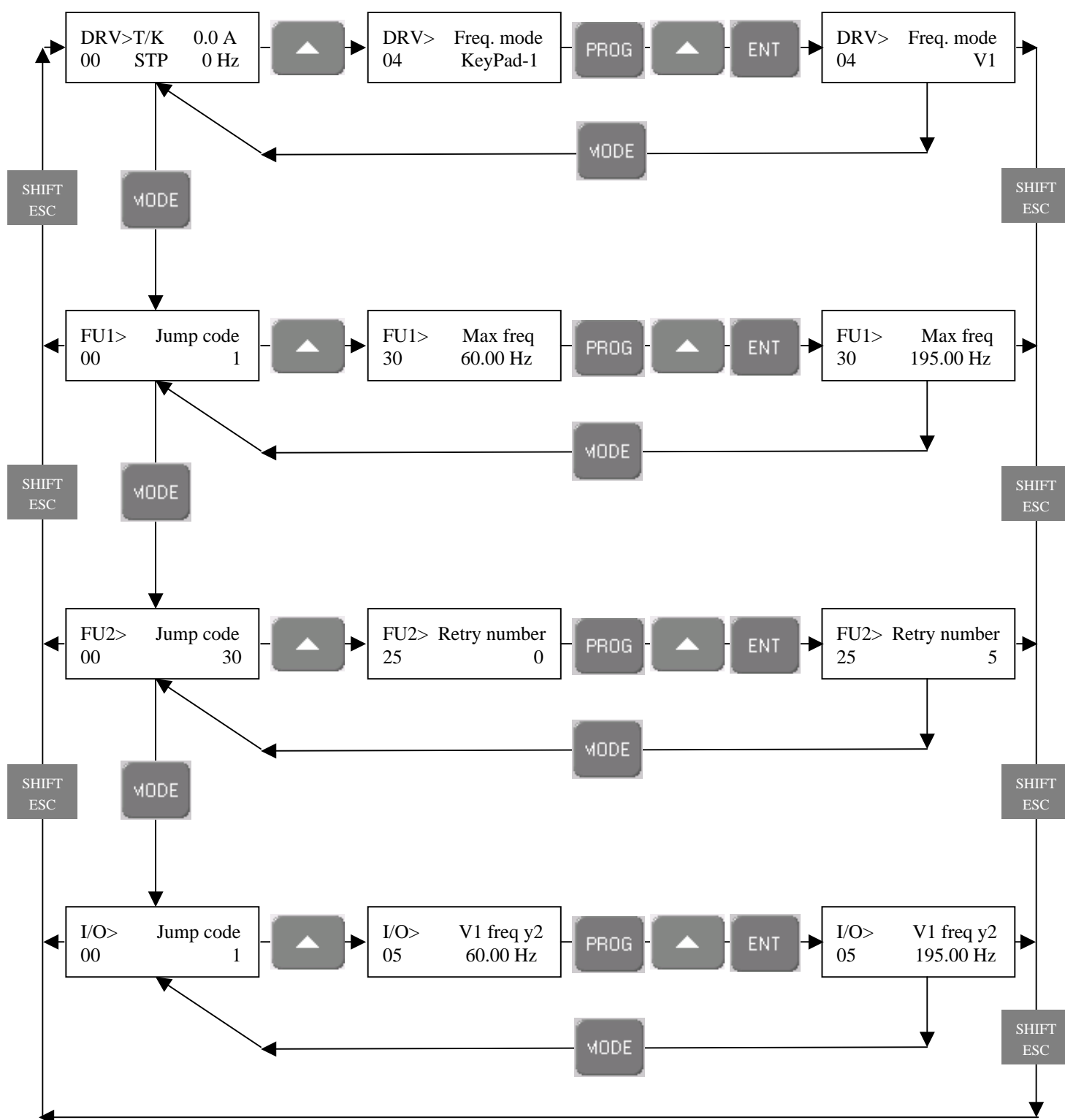

## Schema per salvataggio parametrizzazione

Questa operazione si compone di 2 fasi:

1. Salvataggio dei parametri impostati sull'inverter al tastierino
2. Caricamento dei parametri salvati sulla tastiera all'inverter

E' una funzione molto utile in quanto permette di ripristinare una parametrizzazione che si sa essere corretta quando inavvertitamente siano stati modificati dei parametri e ciò condizioni il buon funzionamento dell'inverter.

Copia dati da inverter a tastierino:

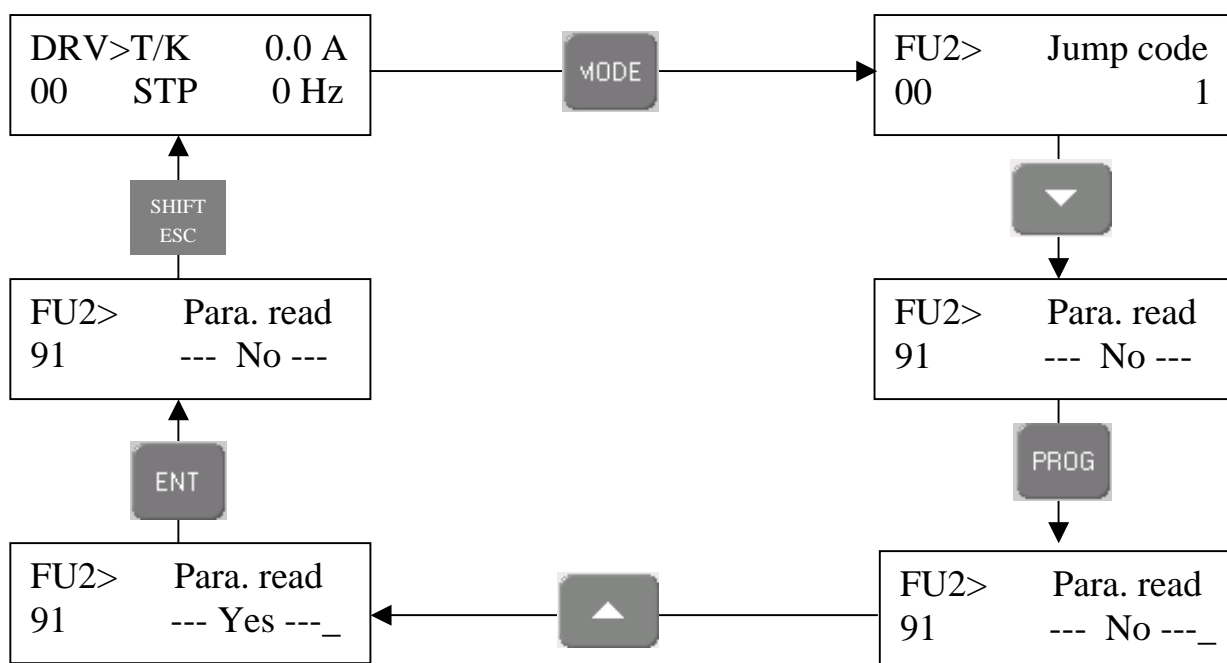

Copia dati da tastierino a inverter:

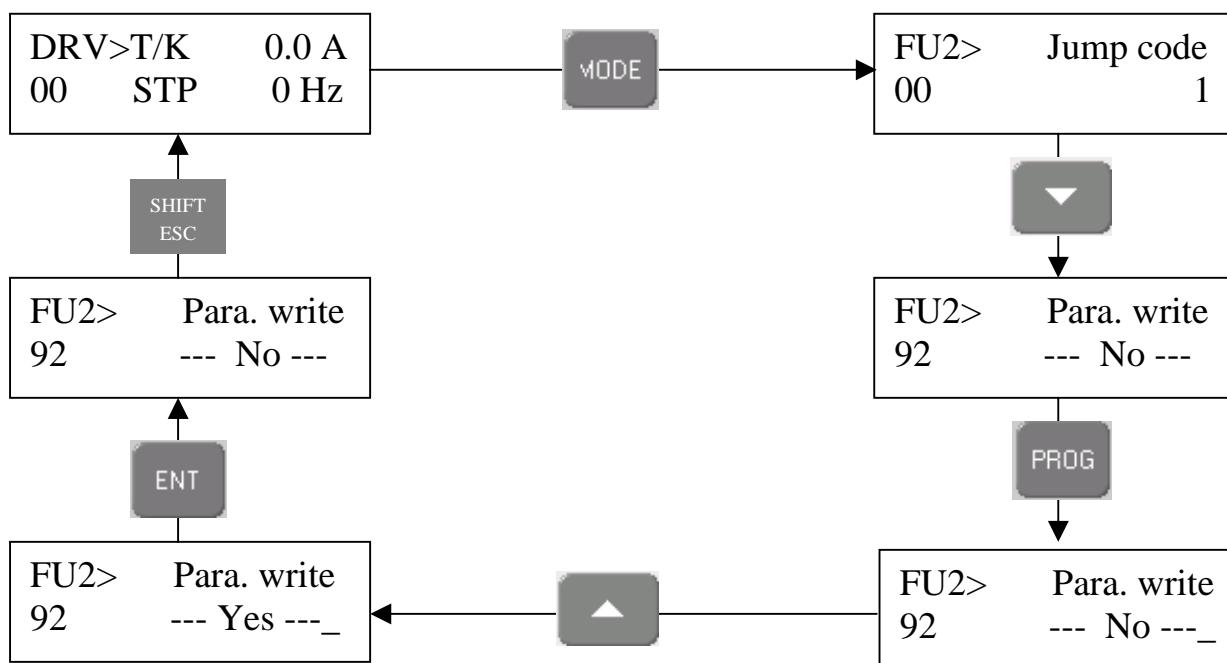

## Schema per reset parametri

Questa operazione può essere utile per ripristinare la parametrizzazione di default dell'inverter.

